

**CATALOGO 2026**

*Soluzioni e Supporti di Sicurezza per Tablet e dispositivi IT*

# Everyday Connections, Enhanced



[compulocks.com](http://compulocks.com)

**COMPULOCKS**  
DISPLAY. SECURE. ENGAGE.

## A PROPOSITO DI NOI

Compulocks è il principale sviluppatore e produttore di soluzioni di sicurezza hardware IT e di supporti per installazione e visualizzazione protette per tablet per applicazioni in tutti i settori.

Con un team di ricerca e sviluppo interno e una profonda conoscenza dei requisiti specifici dei più svariati scenari di utilizzo e ambienti di lavoro, forniamo ai nostri clienti soluzioni su misura, realizzate con design e materiali di alta qualità, aumentando la produttività e facilitando il lavoro e la comunicazione.

### Quality Assurance

Durable materials for long-term usage

### Security Experts

Creating security solutions for over 10 years

### International Service

Operations in North America and Europe serving the world

### Fortune 500

Chosen by companies from start-ups to Fortune 500

## PROGETTATI PER LE PERSONE, COSTRUITI PER LE PRESTAZIONI

Soluzioni pratiche e sicure che semplificano e ottimizzano i flussi di lavoro e proteggono i dispositivi in qualsiasi ambiente.





## We Went ECO

In Compulocks siamo impegnati nella sostenibilità e riconosciamo la responsabilità di ridurre al minimo il nostro impatto ambientale.

Il nostro obiettivo è creare soluzioni innovative e sicure per i nostri clienti, assicurando al contempo che le nostre operazioni siano condotte in modo sostenibile ed etico.

Questa politica delinea e certifica l'impegno per la sostenibilità in tutti gli aspetti e processi delle nostre attività e del ciclo di vita dei prodotti.

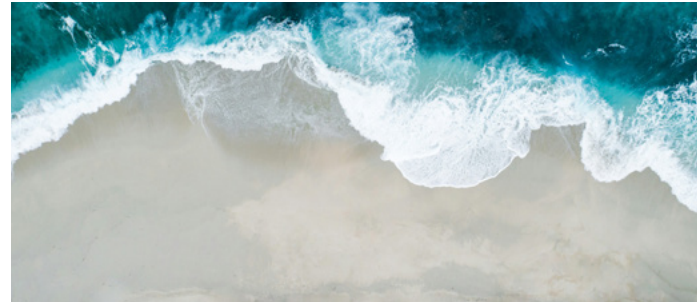

## Our Commitment

Compulocks is dedicated to:

Sustainable Product Design

Ethical Sourcing

Waste Management

Energy Efficiency

Environment and Regulation

## Our Renew & Recycle Program

In Compulocks ci impegniamo per la sostenibilità in ogni fase del ciclo di vita dei nostri prodotti, inclusa la "fine vita".

Il programma "Renew & Recycle" consente ai nostri clienti di restituire i prodotti a fine vita, assicurando un riciclaggio e un riutilizzo responsabili.



# 80%

Oltre l'80% dei materiali dei prodotti restituiti viene riciclato o riutilizzato. Offriamo inoltre la spedizione gratuita dal cliente al nostro centro logistico per favorire un futuro più sostenibile.

## Renew & Recycle

### Stage 1

#### Contact Us

Email [eco@compulocks.com](mailto:eco@compulocks.com) per ottenere le etichette di reso per la spedizione gratuita.

### Stage 2

#### Send & Disassemble

Spediscici i tuoi prodotti e noi procederemo con il disassemblaggio e la selezione dei materiali.

### Stage 3

#### Recycle Responsibly

Grazie alla collaborazione con aziende specializzate garantiamo che tutti i componenti

### Stage 4

#### Greener World

Insieme, creiamo un futuro più sostenibile.

# IN QUALE MODO VUOI INSTALLARE IL TUO TABLET?

Tutti gli enclosures e i sistemi di sicurezza per tablet di Compulocks possono essere abbinati ai nostri supporti VESA da pavimento, da parete o da banco, per adattarsi a ogni modello, dispositivo e scenario di utilizzo. Compulocks ti consente di creare la migliore combinazione per le tue esigenze. Ecco alcuni esempi:

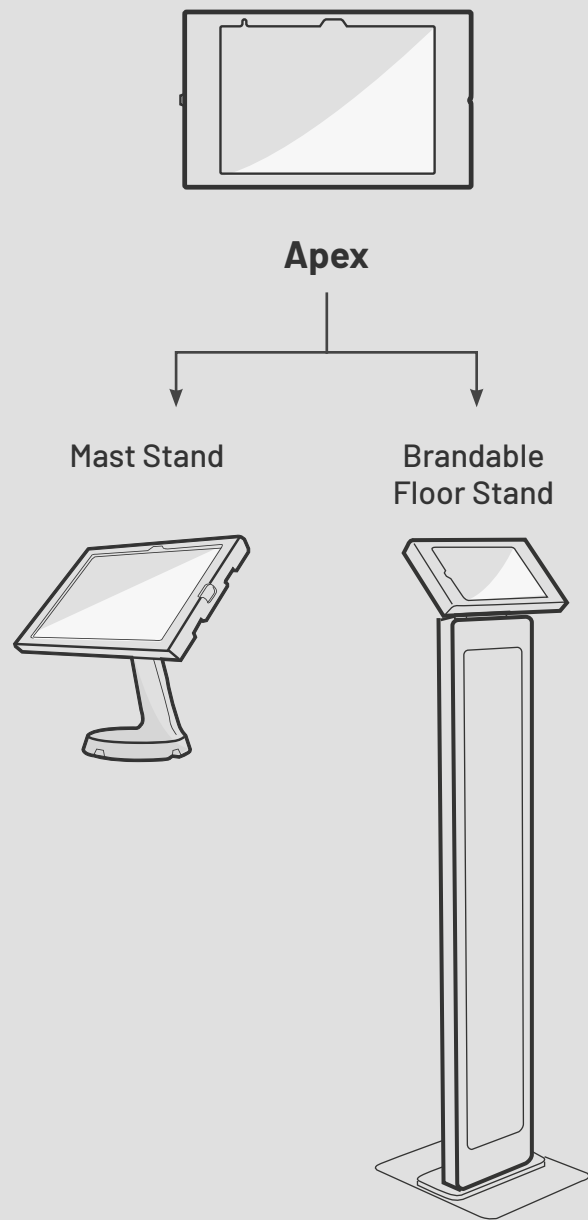

Sleek metal frame  
Quick keyed access  
Easy and quick installation

SCOPRI DI PIÙ

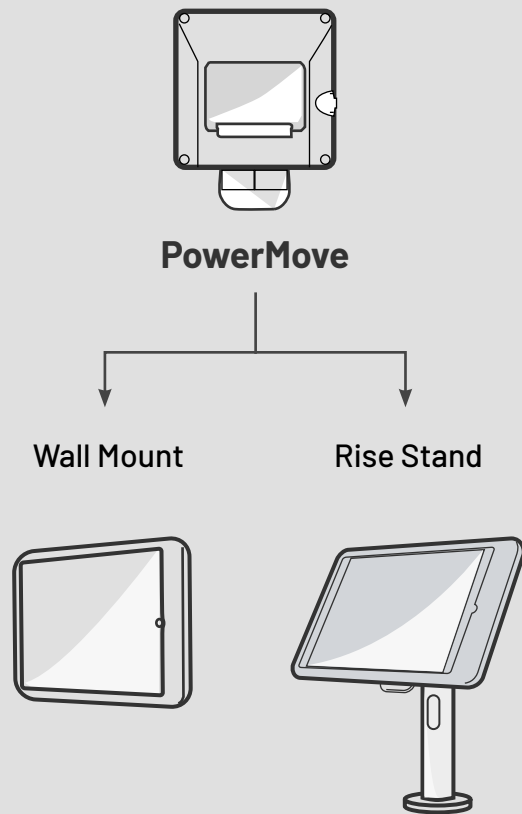

Charging display  
Click on/off  
Allows mobility

SCOPRI DI PIÙ

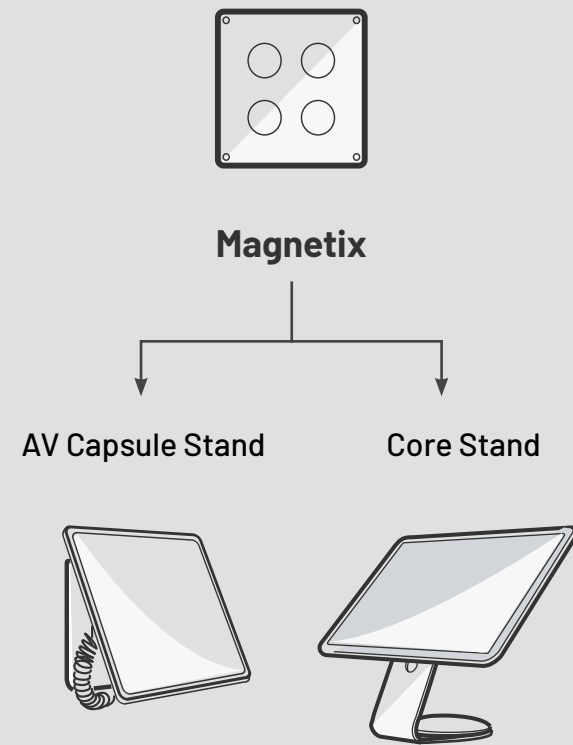

Universal  
Allows mobility  
Click on/off

SCOPRI DI PIÙ

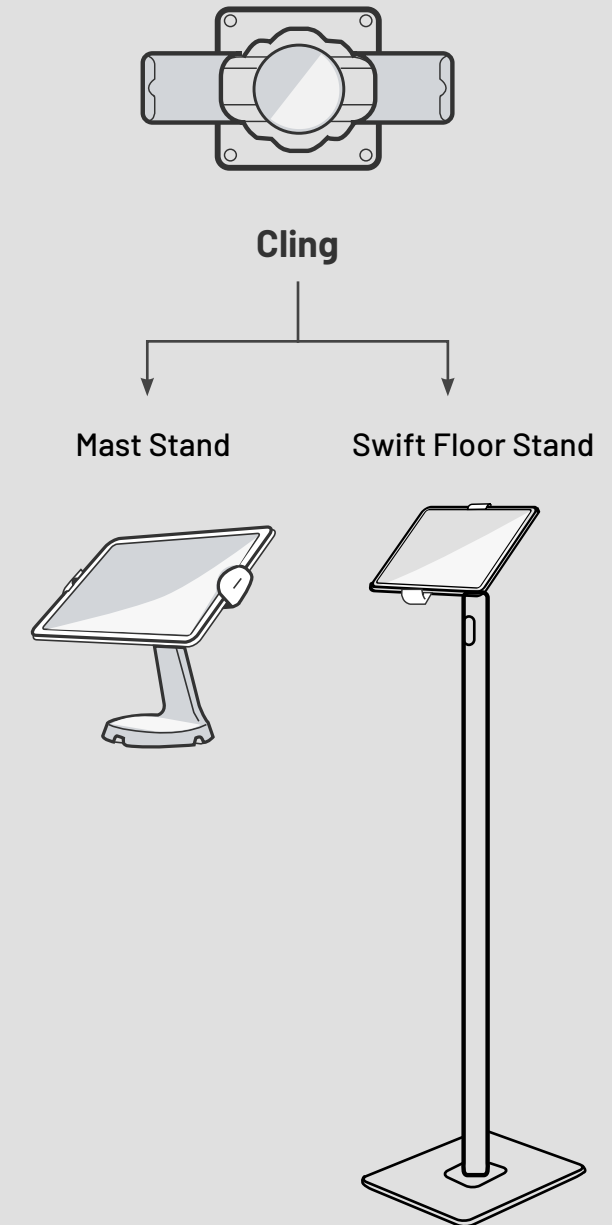

Universal  
Portrait/Landscape orientation  
Intuitive design

SCOPRI DI PIÙ

NEW!



## BrandMe Floor Stand for Samsung E-Paper

Il BrandMe Stand è una soluzione per monitor "freestanding" progettata per schermi di grandi dimensioni, ideale per soluzioni interattive o "digital signage".

In combinazione con la piastra adattatrice VESA da 100x100mm a 200x200mm, è la soluzione perfetta per il Samsung Color E-Paper da 32 pollici (modello EM32DX).

## Brandable Floor Stand for Large Screens

- Dimensioni e peso supportati: 32", 9Kg
- Installazione semplice e rapida
- Compatibile con VESA 100x100mm e 200x200mm
- Angolo di visione regolabile
- Gestione dei cavi integrata
- Pannello grafico personalizzabile in polipropilene da 2 mm incluso
- La configurazione consente il posizionamento con base autoportante o fissata a pavimento

SCOPRI DI



## Lighting Kit for the Brandable floor Stand

- Installazione semplice e veloce
- Illuminazione su tutta l'area visibile
- Efficiente gestione dello spazio interno

SCOPRI DI



NEW!



## Swing Arm

75x75mm  
VESA Mount

100x100mm  
VESA Mount

AI high-grade  
aluminum

Tilt & Pan

Swivel

- Compatibile con VESA 75x75 mm e 100x100mm
- Si estende da 11,5 a 26 cm dalla parete, inclinazione e posizionamento regolabili
- Installazione semplice e sicura
- Supporta fino a 1,95 Kg di peso
- Design elegante ed eco-sostenibile
- Compatibile con tutti i nostri enclosures e sistemi di installazione per tablet



## Bow Wall Mount

75x75mm  
VESA Mount

100x100mm  
VESA Mount

AI high-grade  
aluminum

Tilt / Pan

Suitable for  
screens up to 27"

- Compatibile con tutti i nostri enclosures e sistemi di installazione per tablet
- Regolazione angolo di visione (130°)
- Si installa su qualsiasi superficie piana
- Gestione integrata dei cavi (4 fori di uscita)
- Slot di sicurezza T-Bar integrato
- Orientamento del dispositivo verticale o orizzontale
- Dimensioni e peso massimo dello schermo (VESA): 27" , 4,5Kg
- Disponibile in nero e in bianco



SCOPRI DI PIÙ

SCOPRI DI PIÙ

PLAY THE VIDEO



Realizzato in alluminio riciclabile al 98% con 30% di contenuto riciclato, offre una protezione durevole ed eco-friendly.

NEW!



## Rise Stand



Il Rise Stand è un supporto da banco per tablet e monitor, elegante e sicuro, compatibile con dispositivi VESA 75x75mm e 100x100mm e con tutti i nostri enclosures e sistemi di installazione per tablet.

Il suo ampio angolo di inclinazione regolabile e l'integrazione dei cavi lo rendono una soluzione ideale per l'uso nei settori Retail e Hospitality e come supporto per punti vendita (POS).

Costruito con materiali resistenti e di elevata qualità, è disponibile in due altezze (10cm e 20cm) per adattarsi a qualsiasi configurazione.

SCOPRI DI PIÙ

## VESA Stand with Cable Management



Swivel and tilt



75x75mm and 100x100 mm VESA-compatible mount



Two heights  
4"/10 cm or 8"/ 20 cm



Cable management  
through pole

- Compatibile con VESA 100x100mm e 75x75mm
- Consente la ricarica continua del dispositivo
- Due opzioni di altezza del supporto (10cm - 20cm)
- Supporto girevole e angolo di visualizzazione regolabile
- Gestione dei cavi integrata
- Compatibile con i nostri cavi di sicurezza (slot integrato)
- Dimensioni massime dello schermo: 20"
- Supporta dispositivi fino a 4,5 kg di peso



Optional bases available  
Adhesive Stability Base for the Rise Stand (STB3B)



## Ti presentiamo il Supporto da Pavimento "Swift"

75x75mm  
VESA Mount

100x100mm  
VESA Mount

Al  
high-grade  
aluminum

Tilt

lightweight

Il supporto da pavimento Swift è una soluzione di visualizzazione ed interazione leggera, sicura e resistente. Realizzato in alluminio di alta qualità e progettato per la massima praticità, è ideale per fiere, eventi e ambienti Retail & Hospitality.

Lo Swift si assembla rapidamente con il montaggio di una sola vite, include un'opzione di fissaggio a pavimento con quattro bulloni per un'installazione sicura e bloccata al suolo quando è necessario e può anche essere ancorato a un oggetto fisso utilizzando il nostro cavo di sicurezza in acciaio di per una maggiore protezione.

SCOPRI DI PIÙ

PLAY THE VIDEO

### Quick Setup, Best Value Pricing



Tilting mount



75x75mm and 100x100 mm  
VESA-compatible mount



Freestanding or floor-  
mountable with four screws

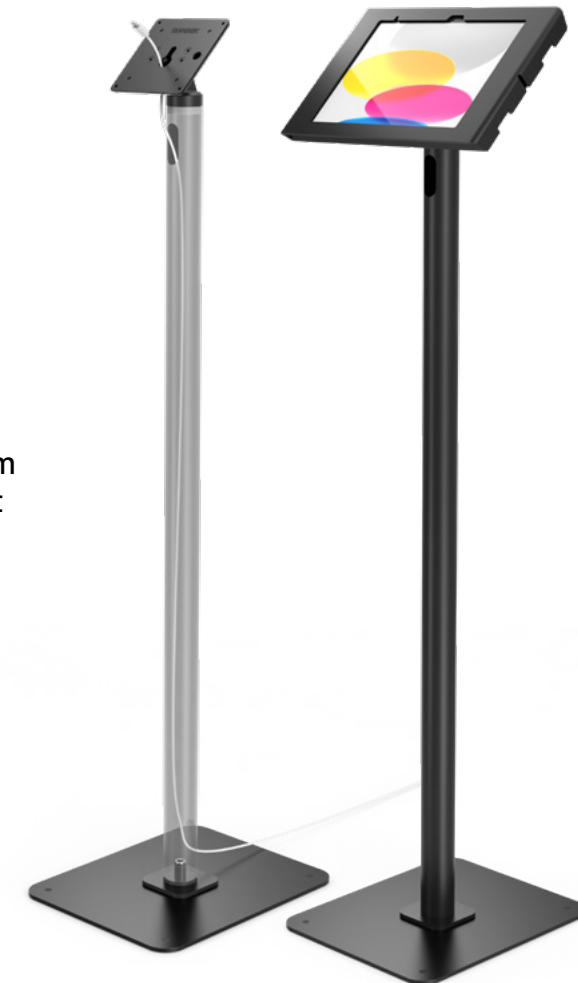

Large cable openings  
for streamlined  
integration

- Compatibile con VESA da 75x75 mm e 100x100 mm
- Compatibile con tutti i nostri enclosures e sistemi di sicurezza per tablet
- Supporta monitor fino a 15,6" e 5 kg di peso
- Altezza di 95,5 cm
- Angolo di visualizzazione regolabile
- Ampie aperture per i cavi per una facile integrazione
- Può essere utilizzato con la base libera o fissata al pavimento con quattro viti

NEW!



Secure Locking Mechanism



Powerful USB-C Charging System



Spacious & Device-Friendly Slots



Easy Monitoring

## Ti presentiamo il CHARGING & LOCKING CABINET

Il "Charging & Locking Cabinet" per 16 notebook o tablet è una soluzione professionale all-in-one progettata per custodire, caricare e proteggere un mix di laptop, Chrome-book, tablet e iPad, fino a 15,6", inclusi notebook di dimensioni standard. Realizzato con componenti ad alte prestazioni e con un design compatto, è ideale per ambienti educativi, aziendali e pubblici.

Integra un alimentatore a 16 porte USB-C da 1000W in grado di erogare fino a 100W di potenza sulla singola porta.

Ciascun alloggiamento è dotato di un cavo USB-C di alta qualità con connettore a 90°.

SCOPRI DI PIÙ

PLAY THE VIDEO

## Charging & Locking Cabinet for 16 Notebooks & Tablets USB-C PD 3.0 (Up to 1000W)

- Potente sistema di ricarica USB-C (Potenza massima totale 1000W, fino a 100W sulla singola porta)
- Meccanismo di sicurezza a combinazione (con chiave di backup)
- Slot spaziosi e adatti a svariati dispositivi
- Monitoraggio semplice tramite Led sul frontale
- Struttura robusta e durevole
- Opzione di montaggio a parete
- Sistema di ventilazione attiva
- 16 Cavi USB-C con connettore a 90° inclusi

## WALL DISPLAYS



## Wall Displays



Portrait or  
Landscape  
installation

### Apex

100x100mm VESA Mount | 75x75mm VESA Mount | Compatible   

- Elegante struttura in metallo
- Chiusura di sicurezza con sblocco rapido con chiave
- Consente installazione diretta a parete
- Nasconde e integra il cavo di ricarica
- Fotocamere anteriore/posteriore e sensori esposti
- Compatibile con tutti i nostri supporti VESA



Realizzato in alluminio riciclabile al 98% con 30% di contenuto riciclato, offre una protezione durevole ed eco-friendly.

SCOPRI DI PIÙ



Portrait or  
Landscape  
installation

### Swell

Compatible   100x100mm VESA Mount | 75x75mm VESA Mount



Realizzato in alluminio riciclabile al 98% con 30% di contenuto riciclato, offre una protezione durevole ed eco-friendly.

- Costruzione in metallo per una resistenza extra
- Design chiuso e minimalista per la massima protezione del tablet
- Chiusura con viti antimanomissione
- Nasconde e integra il cavo di ricarica
- Fotocamere anteriore/posteriore e sensori esposti
- Compatibile con tutti i nostri supporti VESA

SCOPRI DI PIÙ

### Space

Compatible    100x100mm VESA Mount



Portrait or  
Landscape  
installation

- Design in alluminio di alta qualità con bordi arrotondati
- Chiusura di sicurezza con sblocco rapido con chiave
- Nasconde e integra il cavo di ricarica
- Fotocamere anteriore/posteriore e sensori esposti
- Compatibile con tutti i nostri supporti VESA



Realizzato in alluminio riciclabile al 98% con 30% di contenuto riciclato, offre una protezione durevole ed eco-friendly.

SCOPRI DI PIÙ



## Wall Displays



### Magnetix Wall Mount

100x100mm VESA Mount **Compatibility: Universal**

- Sistema universale Magnetico per iPad e tablet
- Consente utilizzo sul supporto o in mobilità, e ancoraggio in sicurezza con il nostro cavo a spirale a doppia testa di blocco.
- Passa con semplicità tra le modalità di orientamento verticale e orizzontale
- Peso e dimensioni supportati: 2,27Kg / 13" (33cm)
- Compatibile con tutti i nostri supporti VESA

SCOPRI DI PIÙ

### IT Mount Bow Tilting Wall Mount **NEW!**

100x100mm VESA Mount **Compatibility: Universal**

- Regolazione angolo di visione (130°)
- Universale, compatibile con qualsiasi iPad, tablet o laptop con una superficie piana di almeno 20,32 x 12,7 cm
- Pads adesivi 3M VHB a resistenza industriale
- Gestione integrata dei cavi (4 fori di uscita)
- Slot di sicurezza T-Bar integrato
- Orientamento verticale o orizzontale
- Disponibile in nero o in bianco

SCOPRI DI PIÙ

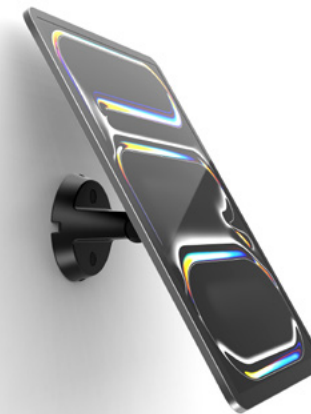

### Cling Wall Mount

100x100mm VESA Mount **Compatibility: Universal**

- Universale, compatibile con iPad / tablet da 7" a 13", spessore massimo: 9,3 mm
- Ruota tra le modalità di orientamento verticale e orizzontale
- Design con meccanismo anti-manomissione
- Gestione sicura dei cavi

SCOPRI DI PIÙ



### Apex Enclosure Swing Wall Mount **NEW!**

**Compatible**   

- Elegante struttura in metallo
- Chiusura di sicurezza con sblocco rapido con chiave
- Estendibile da 11,5 a 26 cm dalla parete
- Inclinazione e posizionamento regolabili per diverse opzioni di visualizzazione
- Installazione facile e sicura - Supporta fino a 1,95 kg di peso

SCOPRI DI PIÙ





## Counter Stands

Realizzati con materiali di alta qualità, i nostri supporti per tablet hanno un design armonioso, funzionalità avanzate di sicurezza ed ergonomia e sono facili da installare.

Si adattano perfettamente a tutti gli ambienti o scenari di utilizzo e assicurano una perfetta compatibilità indipendentemente dalle dimensioni, dalla marca o dal modello del dispositivo.



Realizzato in alluminio riciclabile al 98% con 30% di contenuto riciclato, offre una protezione durevole ed eco-friendly.

## Apex Enclosure Core Stand

Compatible   

- Supporto in acciaio verniciato a polvere
- La custodia di sicurezza può essere posizionata con orientamento orizzontale o verticale
- Installazione su banco o a parete
- Base adesiva / girevole (opzionale)

SCOPRI DI PIÙ

## Swell Enclosure Mast Stand

Compatible  



Tilt counter mount

- Realizzato in metallo per una protezione extra
- Inclinazione regolabile completa (fino al lato opposto)
- Ruota tra le modalità di orientamento verticale e orizzontale (con accessorio opzionale)
- Protezione garantita da viti anti-manomissione
- Fotocamere anteriore/posteriore e sensori esposti
- Base di stabilità / adesiva opzionale

SCOPRI DI PIÙ

## Glidetab Lock Stand NEW!

Compatibility: Universal

- Supporto universale per tablet e iPad
- Piastra adesiva 3M VHB a resistenza industriale
- Orientamento verticale o orizzontale
- Sblocco con chiave per una rimozione semplice
- Installazione su banco o a parete
- Angolo di visione di 60° su banco, 30° a parete

SCOPRI DI PIÙ

PLAY THE VIDEO 





## Tablet Printer Kiosk

PLAY THE VIDEO

100x100mm  
VESA Mount

75x75mm  
VESA Mount

COMPATIBILITY **EPSON** **star**  
EXCEED YOUR VISION

Compatible

- Compatibilità VESA 100X100mm e 75x75mm
- Consente installazione sicura di molteplici modelli di tablet e iPad
- Supporto robusto realizzato con materiali di alta qualità
- Dimensioni massime della stampante: H- 160 mm, L- 130 mm, P- 150 mm
- Fissaggio sicuro al banco
- Base di stabilità integrata (rimovibile) per configurazione autoportante
- Peso massimo supportato: 2,5 kg
- Dimensioni massime dello schermo: 15"

SCOPRI DI PIÙ



Realizzato in alluminio riciclabile al 98% con 30% di contenuto riciclato, offre una protezione durevole ed eco-friendly.



## Secured KickStand

Compatible

- Cavalletto in metallo per maggiore resistenza
- Cavo di sicurezza con chiave da 1,8 mt
- Doppio angolo - posizioni a 7,5° e 30°
- Piedini in gomma per stabilità e trazione
- Installazione facile con "pad" adesivo 3M VHB

SCOPRI DI PIÙ

PLAY THE VIDEO



## Apex Rise Stand

Compatible

- Custodia di sicurezza in alluminio di alta qualità
- Altezze disponibili: 20cm / 10cm
- Gestione dei cavi integrata
- Il supporto consente rotazione e inclinazione
- Basi opzionali: Stabilità / Adesiva / Free-standing (libera)

SCOPRI DI PIÙ

Screen tilt & swivel



## Apex AV Capsule Stand

Compatible

- Custodia di sicurezza in alluminio di alta qualità
- Area interna per nascondere cavi e accessori
- Angolo di visione di 30° su banco, 60° a parete
- Slot di sicurezza integrato
- Base adesiva / girevole (opzionale)

SCOPRI DI PIÙ

Ideal for video conference management



Realizzato in alluminio riciclabile al 98% con 30% di contenuto riciclato, offre una protezione durevole ed eco-friendly.



## Floor Stands

Realizzati con materiali di alta qualità, i nostri supporti da pavimento hanno un design armonioso, funzionalità di sicurezza avanzate e sono facili da installare.

Sono adatti a tutti i tipi di ambiente e scenari di utilizzo. Garantiscono una perfetta compatibilità, indipendentemente dalle dimensioni, dalla marca o dal modello del dispositivo.



### Swift Floor Stand NEW!

100x100mm VESA Mount | 75x75mm VESA Mount

- Supporto VESA 100x100mm e 75x75mm con angolo di visualizzazione regolabile
- Compatibile con display fino a 15,6" e 5 kg di peso
- Altezza di 95,5 cm
- Ampie aperture per i cavi per una facile gestione
- Può essere utilizzato con base libera o fissata con quattro viti al pavimento

SCOPRI DI PIÙ

PLAY THE VIDEO

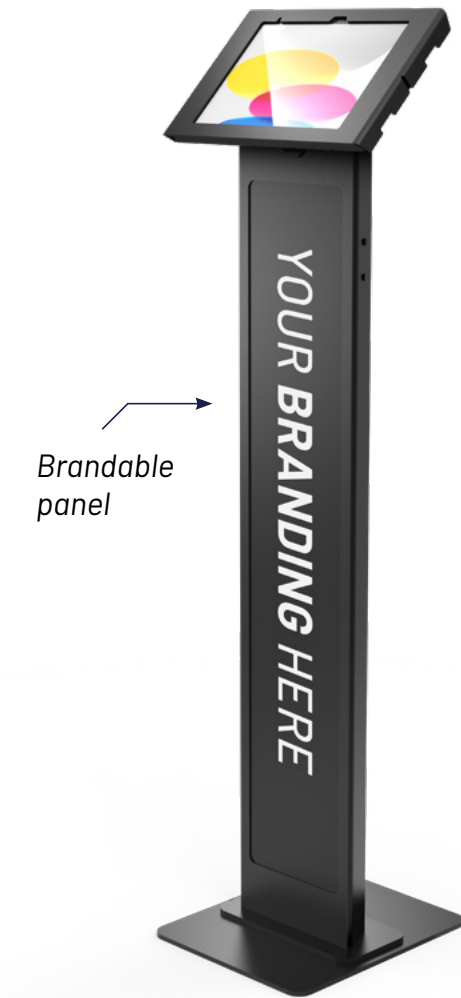

### Brandable Floor Stand

100x100mm VESA Mount | 75x75mm VESA Mount

- Pannello per branding, "call to action" o grafica personalizzata
- Opzione di retro-illuminazione interna
- Supporto VESA 100x100mm e 75x75mm con angolo di visione regolabile
- Gestione dei cavi integrata, consente ricarica continua del dispositivo installato
- Area protetta e nascosta per adattatori, alimentatore o altri accessori

SCOPRI DI PIÙ



**ROLLING STANDS**

## Rolling Stands

Ottimizza i flussi di lavoro in ambito medico grazie a soluzioni progettate per rendere più efficienti le attività del personale sanitario.

Semplifica ogni procedura con un semplice tocco, eliminando ogni preoccupazione legata alla sicurezza dei dati o al furto dei dispositivi. Versatilità ed ergonomia per le tue attività e processi digitali.

Installa in modo sicuro qualsiasi tablet sull'elegante e funzionale "Rise Rolling Stand" con l'utilizzo dei nostri supporti VESA universali o dedicati a specifici modelli di tablet e iPad.

Questo ti consentirà di beneficiare di una mobilità e di un'efficienza senza pari in qualsiasi scenario di utilizzo.

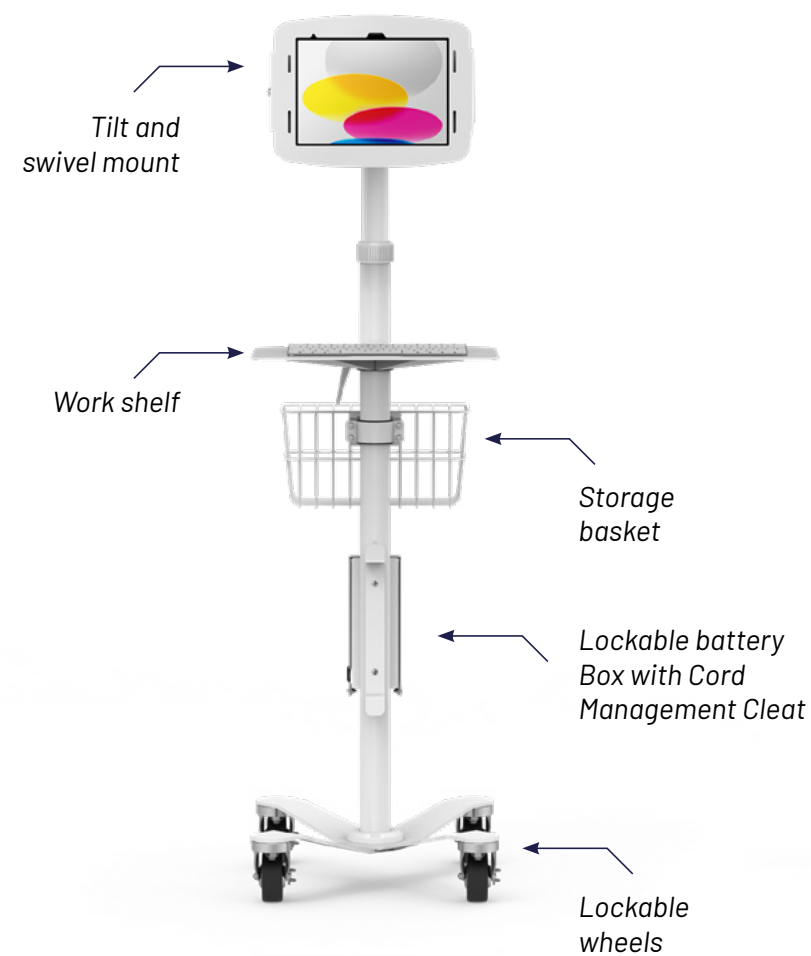

### Tablet Rolling Cart

100x100mm VESA Mount | 75x75mm VESA Mount

- Workstation dinamica, su ruote, "hands-free"
- Gestione dei cavi integrata e nascosta all'interno dell'asta
- Altezza ed angolazione del supporto regolabili
- Scorre facilmente e si adatta a spazi stretti
- Perfetto per gli ambienti e le installazioni "healthcare"

SCOPRI DI PIÙ



### Tablet Extended Rolling Cart

100x100mm VESA Mount | 75x75mm VESA Mount



SCOPRI DI PIÙ



## Altri Supporti

### Glass Mount

100x100mm  
VESA Mount

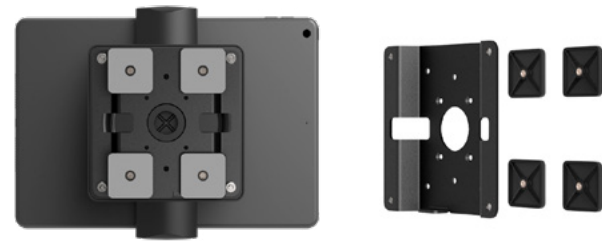

- Installa in modo sicuro qualsiasi iPad o tablet su superfici lisce, inclusi marmo e vetro; senza fare fori
- Pads adesivi 3M VHB a resistenza industriale
- Facile da installare e può essere rimosso utilizzando l'apposito strumento (fornito separatamente)
- Massimo peso supportato: 2Kg
- Max Screen Size: 13"

[SCOPRI DI PIÙ](#)

### Rail Mount

100x100mm VESA Mount | 75x75mm VESA Mount



- Installazione su pali o tubolari da 12,7 mm (0,5") Ø a 38,0 mm (1,50") Ø
- Rotazione del supporto di 340°
- Regolazione angolo di visione di 125°
- Dimensioni e peso massimi supportati: 15" , 4,5Kg

[SCOPRI DI PIÙ](#)



## Apple Mounts



### Apple TV Security Mount

Compatibile con tutti i modelli di Apple TV

- Facile da fissare su qualsiasi superficie piana
- Leggero e compatto
- Costruzione in alluminio con design ventilato
- Slot integrato per "lock-head" o cavo di sicurezza

SCOPRI DI PIÙ

Best Seller



Realizzato in alluminio riciclabile al 98% con 70% di contenuto riciclato, offre una protezione durevole ed eco-friendly.



### Mac mini Security Mount

Compatibile con tutti i modelli di Mac mini

- Leggero e compatto
- Costruzione in alluminio con design ventilato
- Montaggio VESA 100x100mm e 75x75mm
- Si fissa direttamente su una superficie piana o può essere ancorato con un cavo di sicurezza ad un oggetto fisso o avvitato sul retro di un monitor VESA
- Slot integrato per "lock-head" o cavo di sicurezza

SCOPRI DI PIÙ

Best Seller



Realizzato in alluminio riciclabile al 98% con 70% di contenuto riciclato, offre una protezione durevole ed eco-friendly.



Realizzato in alluminio riciclabile al 98% con 70% di contenuto riciclato, offre una protezione durevole ed eco-friendly.

## Soluzioni per Mac Studio

**Mount** | 100x100mm VESA Mount

- Si fissa direttamente su una superficie piana, può essere ancorato con un cavo di sicurezza ad un oggetto fisso o avvitato sul retro di un monitor VESA
- Offre uno slot di sicurezza supplementare per ancorare un secondo dispositivo
- Design studiato per favorire la dissipazione termica
- Consente accesso a tutte le porte

SCOPRI DI PIÙ

### Ledge Lock

- Adattatore per slot di sicurezza "Ledge Lock", unico e brevettato
- Crea uno slot di sicurezza compatibile con i cavi di sicurezza universali (Standard T-Bar)
- Non invasivo
- Soluzione discreta con ingombro minimo

SCOPRI DI PIÙ



### Stand

- Il Mac Studio può essere ancorato con un cavo di sicurezza allo stand o ad altro oggetto fisso
- Favorisce la dissipazione termica e diminuisce l'accumulo di polvere
- Compatibile con i cavi di sicurezza universali (Standard T-Bar)
- Ingombro essenziale
- Offre uno slot di sicurezza supplementare per altro dispositivo

SCOPRI DI PIÙ



PLAY THE VIDEO 



## PowerMove

Il design all-in-one del PowerMove fornisce una soluzione unica con molteplici caratteristiche. Grazie all'intuitiva funzione di ricarica automatica all'aggancio, puoi passare istantaneamente dall'uso statico alla mobilità, garantendo al contempo la massima sicurezza del dispositivo quando bloccato.

### Streamline Your Operations

PowerMove è la soluzione ideale in qualsiasi settore o scenario di utilizzo: Customers Service, Logistica, Controllo di Qualità, Shopping Assistito, Retail & Hospitality... e molti altri...

SCOPRI DI PIÙ

## Mobility. Connectivity. Security.



Il meccanismo di sicurezza con chiave garantisce protezione al 100%, mantenendo il tuo iPad o tablet sicuro in qualsiasi ambiente. Inoltre, con il connettore integrato pogo pins per la ricarica, la connettività con periferiche esterne e trasferimento dati, sarà sempre alimentato e pronto all'azione.

### PowerMove Features

100x100mm  
VESA Mount

- Pogo Pins per connettività e ricarica
- Consente comunicazione con periferiche esterne, trasferimento dati e alimentazione tramite l'interfaccia USB-C
- Meccanismo di blocco con chiave a sgancio rapido "lift to release"
- "Edge Case" (disponibile solo per iPad 10,9" 10th Gen. e 11" 11th Gen. e per Galaxy Tab A9+ e Galaxy Tab A11+)
- Slot di sicurezza integrato, porta di ricarica USB-C e supporto "kickstand" sul retro del tablet

Ora disponibile per  
Galaxy Tab A9+ e  
Galaxy Tab A11+





## Plus Hub

Il Plus Hub è un componente aggiuntivo multifunzionale che trasforma l'utilizzo del tuo tablet. Combinato con la nostra gamma di supporti da banco, da parete o da pavimento, è una soluzione elegante ed esteticamente raffinata per gestire la connettività con periferiche esterne.

Raggruppa i cavi e le connessioni e crea una configurazione pulita e organizzata che migliora il tuo spazio di lavoro integrando la connettività con le tue periferiche esterne.

SCOPRI DI PIÙ



## Connectivity Reimagined

**Il Plus Hub semplifica e ottimizza il tutto per te.**



Collega il tuo tablet a uno schermo esterno per presentazioni coinvolgenti, a una stampante o a uno scanner per una gestione immediata dei documenti o ancora a una tastiera o altre periferiche esterne per aumentare la produttività.



## The Plus Hub Features

100x100mm  
VESA Mount

- Specifiche delle porte del +Hub: USB-C/PD (Power Delivery), USB-C, HDMI, 2xUSB-A, RJ45
- Consente il trasferimento di dati e alimentazione attraverso l'interfaccia USB-C
- Fori di ventilazione incorporati per garantire una corretta regolazione della temperatura
- Installazione su supporti VESA o direttamente a parete

## Compatibility

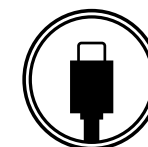

Compatible with all products with a USB-C port



## Ergonomic Arm

100x100mm VESA Mount | 75x75mm VESA Mount

- Ampia gamma di movimento: inclina, ruota, oscilla
- Si ancora saldamente sulla scrivania o a parete (con supporto opzionale)
- La gestione integrata dei cavi consente di tenerli organizzati

SCOPRI DI PIÙ

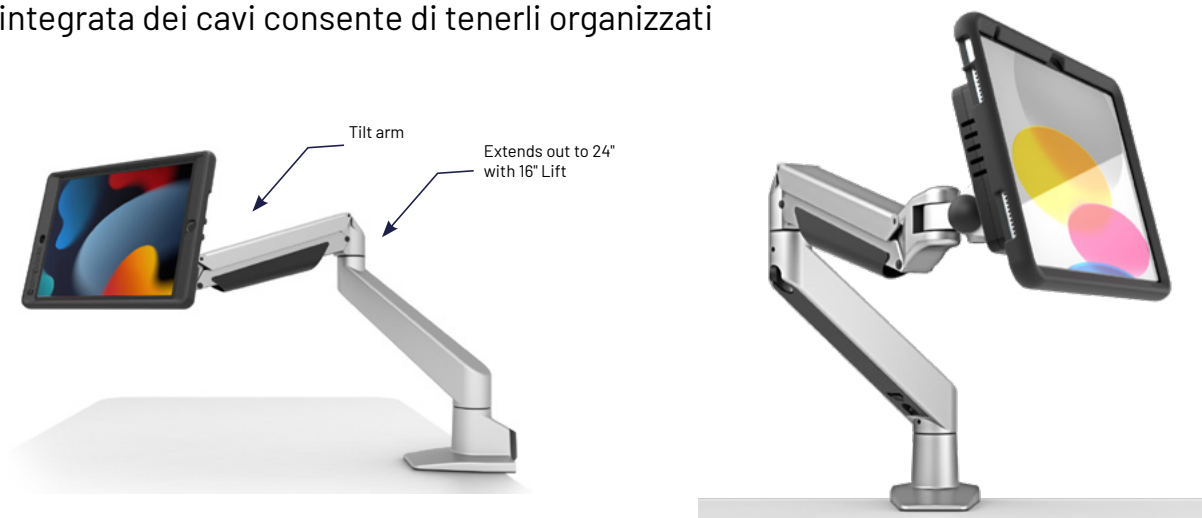

## MacBook Ledge Lock

I MacBook Pro e Air di Apple non hanno alcuna dotazione di protezione da furti. Compulocks produce una linea esclusiva di adattatori, chiamata "Ledge", che aggiungono uno slot di sicurezza T-Bar ai Macbook, specifici per ciascun modello.

- Compatibile con MacBook Pro e Macbook Air
- Design all'avanguardia per la massima sicurezza
- Dimensione e peso ridotti
- Compatibile con i cavi di sicurezza slot T-Bar

SCOPRI DI PIÙ





## Lock Adapters & Cable Locks



### Universal Tablet Lock

Compatible: Universal

- Piastra di sicurezza universale a basso profilo
- Adesivo industriale 3M VHB
- Cavo di sicurezza in acciaio zincato da 1,8 mt con estremità ad anello per ancoraggio ad oggetti fissi.

SCOPRI DI PIÙ

Best Seller



### Blade Universal Lock

Compatible

- Universale, compatibile con qualsiasi dispositivo
- Estremamente resistente e durevole nel tempo
- Compatibile con i cavi di sicurezza standard (T-Bar)
- "Lama" retrattile con slot di sicurezza integrato

SCOPRI DI PIÙ



### Keyed Cable Lock

Cavo di sicurezza universale (Slot T-Bar) con chiave, 1.8 mt

SCOPRI DI PIÙ



### Combination Cable Lock

Cavo di sicurezza universale (Slot T-Bar) con combinazione a 4 cifre, 1.8 mt

SCOPRI DI PIÙ



### Dual cable lock

Cavo di sicurezza universale (Slot T-Bar), doppia testa a spirale con chiave, 1.8 mt

SCOPRI DI PIÙ

## Did You Know?

The FBI's National Crime Information Center estimates that each year up to 800,000 memory devices (laptops, tablets, etc.) are lost or stolen. Due to their value, securing MacBooks, laptops, and iPads is more urgent than ever.

\*Source: forbes.com



## Universal Hand Grip



### Hand Grip

- Universale, compatibile con tutti i modelli di tablet e iPad
- Impugnatura con strap regolabile, confortevole anche con i guanti
- Adesivo 3M VHB a resistenza industriale
- Rotazione a 360°
- Slot di sicurezza T-Bar integrato LEARN

SCOPRI DI PIÙ

### Grip & Dock Station

- Supporto di sicurezza per tablet "Grab & Go"
- Sistema di sblocco rapido con chiave
- Impugnatura con strap regolabile e rotazione a 360°
- Base adesiva e girevole opzionale inclusa
- Può essere installato su banco o a parete

SCOPRI DI PIÙ

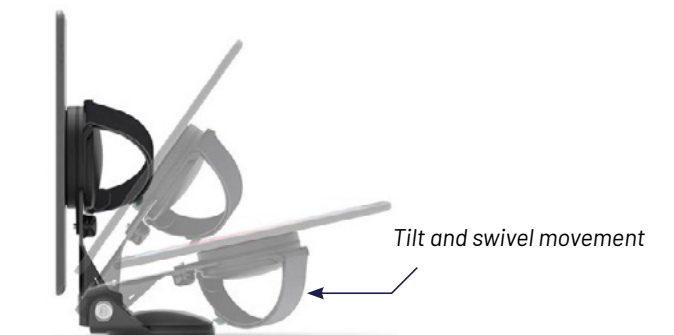

## POS Terminal Solutions

### EMV SlideDock Security Stand

- Supporto di sicurezza universale
- Piastra 3M VHB ad aggancio rapido e sblocco con chiave
- Base adesiva/girevole opzionale inclusa
- Installazione su banco o a parete
- Semplice, elegante e sicuro

SCOPRI DI PIÙ





PLAY THE VIDEO

## Store & Charge



### Charging & Locking Cabinet [SCOPRI DI PIÙ](#)

- Potente sistema di ricarica USB-C (Potenza massima totale 1000W, fino a 100W sulla singola porta)
- Meccanismo di sicurezza a combinazione (con chiave di backup)
- Slot spaziosi e adatti a svariati dispositivi
- Monitoraggio semplice tramite Led sul frontale
- Struttura robusta e durevole
- Opzione di montaggio a parete
- Sistema di ventilazione attiva
- 16 Cavi USB-C con connettore a 90° inclusi



### USB Charging Dock [SCOPRI DI PIÙ](#)

- Ideale per tablet, iPad, smartphone, iPhone
- Hub di ricarica USB a 5 porte: USB-A \ USB-C
- Protezione multipla da surriscaldamento, sovratensione cortocircuito
- Compatibilità universale (150W potenza totale)

## Protective Solutions



### Edge Case [SCOPRI DI PIÙ](#)

#### Rugged silicone protection

- Superficie gommata per una presa salda e per la protezione del tablet
- Aperture per pulsanti, porte e fotocamere
- Zona posteriore libera per le soluzioni Compulocks di sicurezza adesive universali



### Screen Shield [SCOPRI DI PIÙ](#)

#### Tempered glass screen protector

- Protezione dagli impatti, resistente ai graffi
- Conserva inalterata la sensibilità del touchscreen
- Massima trasparenza, conserva una risoluzione cristallina
- Il rivestimento nanometrico respinge gli oli naturali della pelle e la polvere

# Your Vision, Perfected

In Compulocks offriamo la realizzazione di soluzioni personalizzate. Affidati a noi per trasformare le tue idee in qualcosa di straordinario.

SCOPRI DI PIÙ

### Integration

Craft one-of-a-kind devices with modified enclosures for multiple gadgets.

### Branding

Personalize your solution with your logo and company colors.

### Sizing

Customize a unique size that isn't typically available in our lineup.

### Functionality

Enhance your enclosure with additional screws and custom slots.

## Prendi ispirazione da alcuni progetti e design realizzati per altri clienti



Healthcare Translations

SCOPRI DI PIÙ



On-the-Go POS

SCOPRI DI PIÙ



NFC for Schools

SCOPRI DI PIÙ

Compulocks bespoke tablet printer kiosks bring **brand presence** to leading food service enterprise



Dotato di un supporto universale VESA 100x100mm e 75x75mm che consente installazione in sicurezza di qualsiasi tablet o iPad attraverso la gamma di soluzioni di Compulocks e di un alloggiamento per una stampante fiscale di dimensioni compatte, il "Tablet Printer Kiosk" è la soluzione perfetta per gli ambienti frenetici dei ristoranti o altri che hanno requisiti simili nei settori Retail & Hospitality.

Questo "Kiosk" personalizzato, consente di ottimizzare l'elaborazione degli ordini e di migliorare l'interazione con il cliente, incarnando l'efficienza per cui l'azienda è rinomata. Realizzato per integrare i servizi affiliati con una moltitudine di ristoranti, ogni Kiosk è personalizzato con i colori ed il logo distintivi, diventando un elemento vivace e visivamente accattivante in qualsiasi locale e risaltando al contempo la presenza del brand.

Il design del "Kiosk" non riguarda solo l'appeal estetico; è una manifestazione dell'impegno dell'azienda nel fornire servizi e tecnologie all'avanguardia ai suoi partner.

## Swell and Apex Enclosures

Apple iPad	Screen Size in Inch	Swell Enclosure
iPad 10th-11th (A16) Gen	10.9" / 11"	<a href="#">209SWLB</a>
		<b>Apex Enclosure</b>
iPad 10th-11th (A16) Gen	10.9" / 11"	<a href="#">209APXB</a>
iPad Air M2/M3	11"	<a href="#">11APXB</a>
iPad Air M2/M3	13"	<a href="#">13APXB</a>
iPad Pro M4/M5	11"	<a href="#">11PAPX4B</a>
iPad Pro M4/M5	13"	<a href="#">13PAPX4B</a>
Samsung Galaxy Tab		Swell Enclosure
Galaxy Tab A9+/A11+	11"	<a href="#">11GSWL9B</a>
		<b>Apex Enclosure</b>
Galaxy Tab S10 FE+	13.1"	<a href="#">131GAPXB</a>
Galaxy Tab A9+/A11+	11"	<a href="#">11GAPX9B</a>
Galaxy Tab S9/S9FE/S10FE/S10 Lite/S11	10.9" / 11"	<a href="#">109GAPXB</a>
Galaxy Tab S9+/S9FE+/S10+	12.4"	<a href="#">124GAPXB</a>
Galaxy Tab S9/S10/S11 Ultra	14.6"	<a href="#">146GUAPXB</a>
Galaxy Tab Active 3/5	8"	<a href="#">80GAPXB</a>
Galaxy Tab A9/A11	8.7"	<a href="#">87GAPX9B</a>
Microsoft Surface		Apex Enclosure
Surface Go (1st-4th Gen)	10.5"	<a href="#">510APXB</a>
Surface Pro (8th-11th)	13"	<a href="#">580APXB</a>
Surface Pro Copilot+ PC 12"	12"	<a href="#">590APXB</a>

## Space Enclosures

Apple iPad	Screen Size in Inch	Space Enclosure
iPad (7th-9th Gen)	10.2"	<a href="#">102IPDSB</a>
iPad mini (6th-7th Gen)	8.3"	<a href="#">830IPMSB</a>
Samsung Galaxy Tab		
Samsung Galaxy Tab A8	10.5"	<a href="#">105GA8SB</a>
Samsung Galaxy Tab A7 Lite	8.7"	<a href="#">870GA7SB</a>

## PowerMove

Apple iPad	Screen Size in Inches	PowerMove
iPad 10th-11th (A16) Gen	10.9" / 11"	<a href="#">PMIP109</a>
Samsung Galaxy Tab	Screen Size in Inches	PowerMove
Galaxy Tab A9+	11"	<a href="#">PMGA9P</a>
Galaxy Tab A11+	11"	PMGA11P



## Apple Mounts

Apple TV	Security Mount			
Apple TV 4K (3rd Gen)	<a href="#">ATVEN43</a>			
Apple TV 4K (1st-2nd Gen)	<a href="#">ATVEN35</a>			
Mac mini				
Mac mini M4	<a href="#">MMEN24</a>			
Mac mini M1/M2	<a href="#">MMEN76</a>			
Mac Studio	Lock adapter	Lock adapter with key lock	Bracket Mount	Desktop Stand
Mac Studio	<a href="#">MSLDG01</a>	<a href="#">MSLDG01KL</a>	<a href="#">MSBKT01</a>	<a href="#">MSSTD01</a>











## Apple Locks

Apple MacBook	Ledge Lock Adapter	Lock Adapter With Key Lock	Lock Adapter with Combination Lock
MacBook Pro/Max 16-inch (M1/M2/M3/M4)	<a href="#">MBPR16LDG02</a>	<a href="#">MBPR16LDG02KL</a>	<a href="#">MBPR16LDG02CL</a>
MacBook Pro/Max 14-inch (M1/M2/M3/M4/M5)	<a href="#">MBPR14LDG01</a>	<a href="#">MBPR14LDG01KL</a>	<a href="#">MBPR14LDG01CL</a>
MacBook Air 15-inch (M2/M3/M4)	<a href="#">MBALDG05</a>	<a href="#">MBALDG05KL</a>	<a href="#">MBALDG05CL</a>
MacBook Air 13-inch (M2/M3/M4)	<a href="#">MBALDG04</a>	<a href="#">MBALDG04KL</a>	<a href="#">MBALDG04CL</a>
		Blade Bracket	Blade Bracket with keyed lock
All MacBooks	<a href="#">BLD01</a>	<a href="#">BLD01KL</a>	<a href="#">BLD01CL</a>

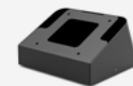
## Universal Solutions

									
Solution	Glidetag	Grip & Dock	Universal Tablet Lock	Secured EMV Stand	Universal Tablet Holder	Solutions with Cling	Solutions with IT-mount	Solutions with Magnetix	Tablet Rugged Case Stand
Part #	<a href="#">GLDTABB</a>	<a href="#">189BGRPLCK</a>	<a href="#">CL15UTL</a>	<a href="#">199BSLDDCKB</a>	<a href="#">CL12UTHBB</a>	<a href="#">UCLGVWMB</a>	<a href="#">SMP01B</a>	<a href="#">VHBMM01</a>	<a href="#">820BRCH</a>

## Stands and Wall Mounts

										
Solution	Mast Stand	Fixed 45° - Core Stand	Tilting 8" Counter Stand - Rise	Tilting 4" Counter Stand - Rise	AV Conference Room Capsule	Tablet Printer Kiosk	Articulating Arm Mount - Reach	Flexible Counter Stand - Flex Arm	Tilting Wall Mount - Bow	Swing Wall Mount - Swing
Part #	<a href="#">333B</a>	<a href="#">111B</a>	<a href="#">TCDP01</a>	<a href="#">TCDP04</a>	<a href="#">341B</a>	<a href="#">PK01</a>	<a href="#">660REACH</a>	<a href="#">159B</a>	<a href="#">505B</a>	<a href="#">827B</a>

## Stands

								
Solution	Brandable Floor Stand - BrandMe	Swift Floor Stand	Brandable VESA Floor Stand for Screens Up to 32 Inches	Brandable VESA Floor Stand for the Samsung E-Paper	VESA Brandable Floor Stand with Lighting Kit UK Power Cord	VESA Brandable Floor Stand with Lighting Kit EU Power Cord	Extended rolling cart	Rolling Cart - Rise Freedom
Part #	<a href="#">140B</a>	<a href="#">150B</a>	<a href="#">140BLBPB</a>	<a href="#">140B200LBPB</a>	<a href="#">140BLK01-UK</a>	<a href="#">140BLK01-EU</a>	<a href="#">MCRSTDEXW</a>	<a href="#">MCRSTDW</a>

## Security KickStand

Apple iPad	Screen Size in Inches	Security KickStand
iPad 10th-11th (A16) Gen	10.9" / 11"	<a href="#">109KS01KL</a>
iPad (7th-9th Gen)	10.2"	<a href="#">102KS01KL</a>
iPad Mini (6th-7th Gen)	8.3"	<a href="#">830KS01KL</a>
Samsung Galaxy Tab	Screen Size in Inches	Security KickStand
Galaxy Tab A9+	11"	<a href="#">11KS01KL</a>
Galaxy Tab A9	8.7"	<a href="#">870KS01KL</a>

## Protective Accessories

Apple iPad	Screen Size in Inches	Screen Protector	Protective Edge Case
iPad Air M2/M3	11"	<a href="#">DGIPDA11</a>	
iPad Air M2/M3	13"	<a href="#">DGIPDA13</a>	
iPad Pro M4/M5	11"	<a href="#">DGIPDP11</a>	
iPad Pro M4/M5	13"	<a href="#">DGIPDP13</a>	
iPad 10th-11th (A16) Gen	10.9" / 11"	<a href="#">DGIPMN09</a>	<a href="#">BNDIP109</a>
iPad (7th-9th Gen)	10.2"		<a href="#">BNDIP102</a>
iPad mini (6th-7th Gen)	8.3"	<a href="#">DGIPMN06</a>	<a href="#">BNDIPMN6</a>
Samsung Galaxy Tab	Screen Size in Inches	Screen Protector	Protective Edge Case
Galaxy Tab A9+/A11+	11"	<a href="#">DGSGTA9P</a>	<a href="#">BNDTA9P</a>
Galaxy Tab S9/S9FE/S10FE/S10 Lite/S11	10.9" / 11"	<a href="#">DGSGTS9FE</a>	
Galaxy Tab A9/A11	8.7"	<a href="#">DGSGTA9</a>	<a href="#">BNDTA9</a>
Samsung Galaxy Tab A8	10.5"	<a href="#">DGSGTA8</a>	
Microsoft Surface	Screen Size in Inches	Screen Protector	Protective Edge Case
Surface Go (2nd-4th Gen)	10.5"	<a href="#">DGSGO</a>	
Surface Pro 9-11	13"	<a href="#">DGSPRO</a>	

COMPULOCKS

DISPLAY. SECURE. ENGAGE

Let's Meet!

Compulocks Europe

[www.maclocks.eu](http://www.maclocks.eu) eu@

[compulocks.com](http://compulocks.com)



Emanuele Ercoli

Country Manager

Italy | Iberia | France | Benelux | Eastern Europe

+39 340 804 3996

[emanuele@compulocks.com](mailto:emanuele@compulocks.com)



Visit Maclocks